

**ПЛАСТИКОВА САНТЕХНІЧНА
АРМАТУРА ТОРГОВОЇ МАРКИ
ANI PLAST ВІДРІЗНЯЄТЬСЯ НЕЗМІННО
ВИСОКОЮ ЯКІСТЮ І ШИРОКИМ
АСОРТИМЕНТОМ.**





ПРО ПРОДУКЦІЮ ТМ ANI PLAST



Найбільший європейський виробник пластикової сантехнічної арматури компанія Ані Пласт з моменту виходу на ринок встигла завоювати репутацію виключно надійної компанії. Вся продукція Ані Пласт відрізняється високою якістю і знайшла широке застосування в різних сферах. Пластикові сантехнічні арматури виробництва компанії Ані Пласт активно використовуються під час виконання складних робіт спеціалізованими організаціями. У той же час приватні особи також вдаються до використання продукції компанії Ані Пласт в процесі проведення будівельних та ремонтних робіт, а також при виконанні монтажу та заміни систем водовідведення.

УВАГА НОВИНКИ!

Шановні партнери!

Компанія ТОВ «АНІ пласт» оголошує про запуск в продаж регульованих трапів з нержавіючими решітками і сухим затвором. Решітка має два варіанти установки: класична (гладкою стороною вгору) і під плитку (гладкою стороною вниз)

TQ 5802

Трап сухий вертикальний, регулюємий
випуск 50 мм з нержавіючою решіткою 100x100



TQ 5902

Трап сухий вертикальний, регулюємий
випуск 50 мм з нержавіючою решіткою 100x100

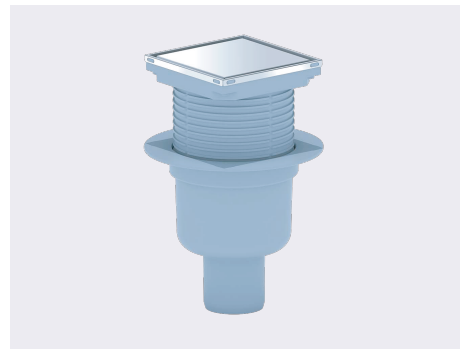

TQ 5812

Трап сухий горизонтальний
випуск 50 мм з нержавіючою решіткою 100x100

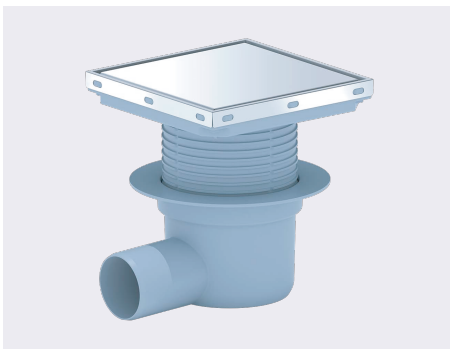

TQ 5912

Трап сухий вертикальний, регулюємий
випуск 50 мм з нержавіючою решіткою 150x150

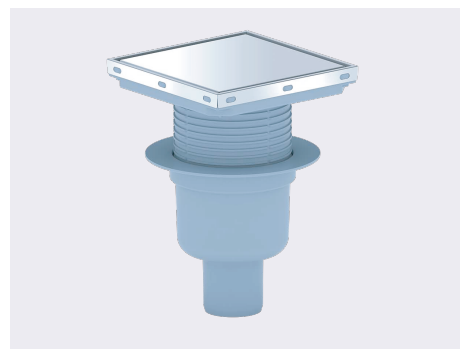

За подробностями звертайтеся до Вашого менеджера

УВАГА НОВИНКИ!

Шановні партнери!

Компанія ТОВ «АНІ пласт» оголошує про запуск в продаж регульованих трапів з нержавіючими решітками. Решітка має два варіанти установки: класична (гладкою стороною вгору) і під плитку (гладкою стороною вниз)

ТА 5802

Трап горизонтальний, регулюємий
випуск 50 мм з нержавіючою решіткою 100x100



ТА 5902

Трап вертикальний, регулюємий
випуск 50 мм з нержавіючою решіткою 100x100



ТА 5812

Трап горизонтальний, регулюємий
випуск 50 мм з нержавіючою решіткою 150x150



ТА 5912

Трап вертикальний, регулюємий
випуск 50 мм з нержавіючою решіткою 150x150

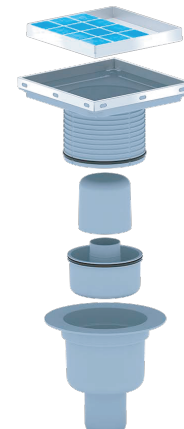

За подробностями звертайтеся до Вашого менеджера

СИФОНИ ДЛЯ КУХНІ



В БУКЛЕТІ ВКАЗАНА РЕКОМЕНДОВАНА ЦІНА ДЛЯ B2B КЛІЄНТІВ

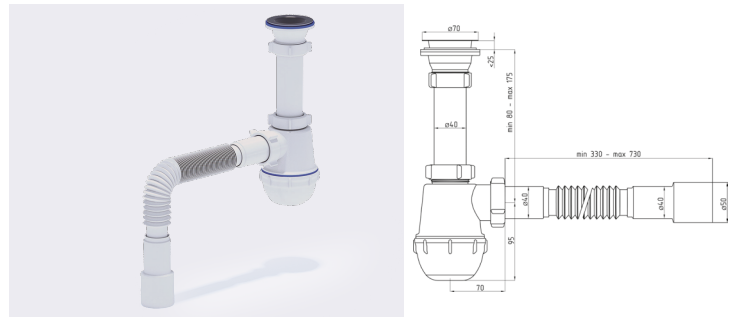

Код	Артикул	Опис	Кіл-ть	Ціна, грн
A0115EU	CV014637	Сифон для кухні, що прикручується, випуск 70 мм (вихід 40/50 мм)	25	88,69

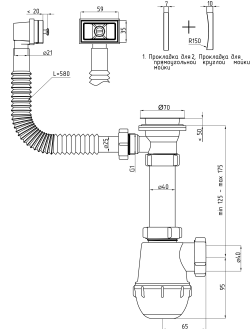

Код	Артикул	Опис	Кіл-ть	Ціна, грн
A0140SEU	CV016292	Сифон для кухні, випуск 70 мм з гнучким переливом (вихід 50 мм)	30	121,28

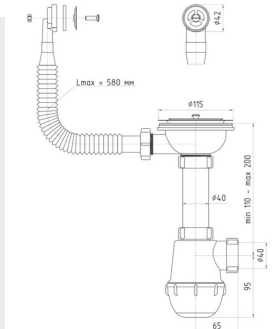

Код	Артикул	Опис	Кіл-ть	Ціна, грн
A0142SEU	CV017200	Сифон для кухні, випуск 115 мм з круглим переливом (вихід 50 мм)	10	266,08

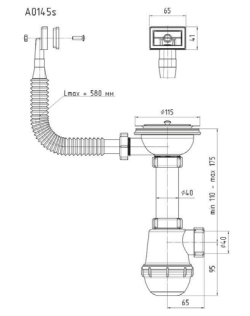

Код	Артикул	Опис	Кіл-ть	Ціна, грн
A0145SEU	CV007023	Сифон для кухні, випуск 115 мм з гнучким переливом (вихід 50 мм)	25	276,33

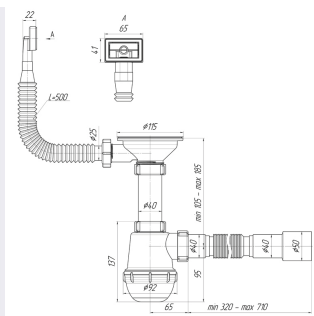

Код	Артикул	Опис	Кіл-ть	Ціна, грн
A0145SP15EU	CV009898	Сифон для кухні, випуск 115 мм з двома переливами (вихід 50 мм)	20	147,82

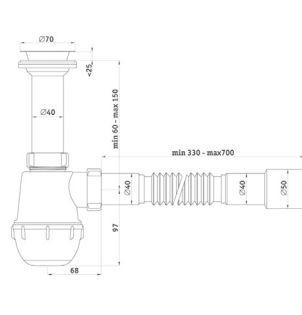

Код	Артикул	Опис	Кіл-ть	Ціна, грн
A0515UKREU	CV018478	Сифон для кухні, випуск 70 мм (вихід 40/50 мм)	25	85,07

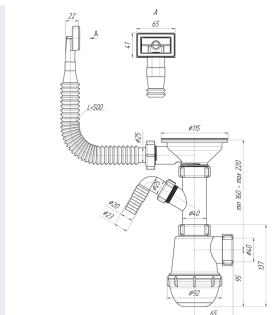

Код	Артикул	Опис	Кіл-ть	Ціна, грн
A1045SEU	CV022096	Сифон Грот 3 1/2" * 40 з гнучким переливом і відведенням для пральної машини	25	282,96

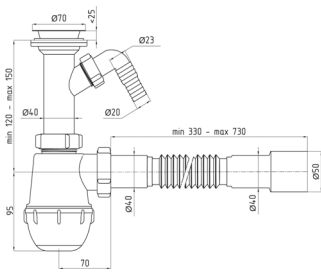

Код	Артикул	Опис	Кіл-ть	Ціна, грн
A2015EU	CV018889	Сифон для кухні з відводом для пральної машини, випуск 70 мм (вихід 40/50 мм)	20	87,48

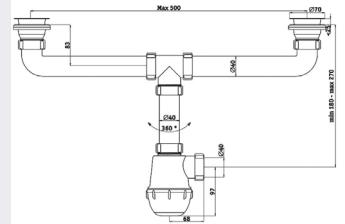

Код	Артикул	Опис	Кіл-ть	Ціна, грн
A3000EU	CV022128	Сифон для кухні подвійний, випуск 70 мм (вихід 50 мм)	20	124,89

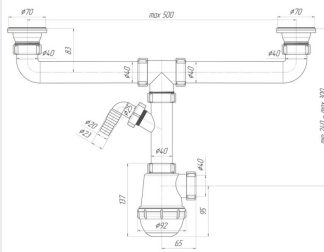

Код	Артикул	Опис	Кіл-ть	Ціна, грн
A3500EU	CV019477	Сифон для кухні подвійний, з відводом для пральної машини, випуск 70 мм (вихід 50 мм)	20	143,59

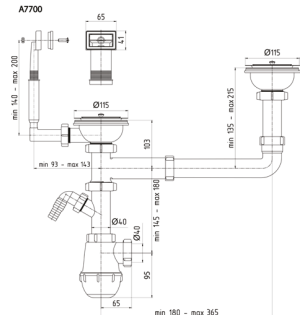

Код	Артикул	Опис	Кіл-ть	Ціна, грн
A7700EU	CV019734	Сифон для кухні подвійний різновісний, випуск 31/2" (вихід 50мм)	10	446,48

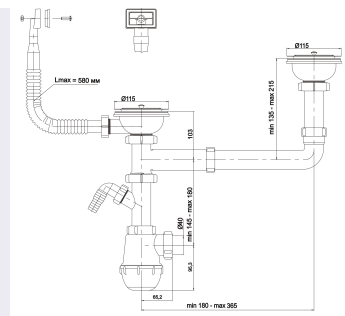

Код	Артикул	Опис	Кіл-ть	Ціна, грн
A7700SPEU	CV022210	1/2" 40 подвійний з переливом і відведенням для пральної машини	10	354,17

СИФОНИ ДЛЯ ВМИВАЛЬНИКА



В БУКЛЕТІ ВКАЗАНА РЕКОМЕНДОВАНА
ЦІНА ДЛЯ В2В КЛІЄНТІВ

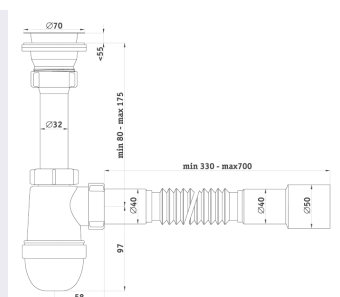

Код	Артикул	Опис	Кіл-ть	Ціна, грн
C0115EU	CV016282	Сифон для вмивальника, випуск що прикручується 70 мм (вихід 40/50 мм)	30	86,27

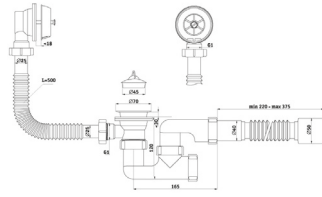

Код	Артикул	Опис	Кіл-ть	Ціна, грн
C6255EU	CV018476	Сифон для ванни з ревізією, з випуском і переливом 11/2" (вихід 50 мм)	25	98,34

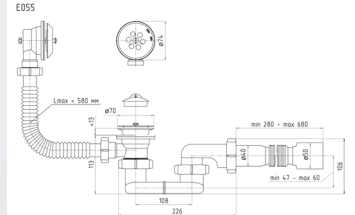

Код	Артикул	Опис	Кіл-ть	Ціна, грн
E056EU	CV013392	Сифон для ванни, з випуском і переливом 11/2" (вихід 50 мм)	30	147,82

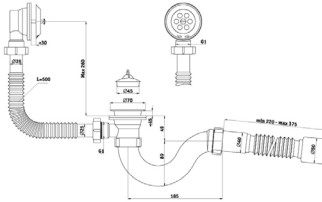

Код	Артикул	Опис	Кіл-ть	Ціна, грн
E156EU	CV014131	Сифон для ванни прямоточний, з випуском і переливом 11/2" (вихід 50 мм)	30	147,82

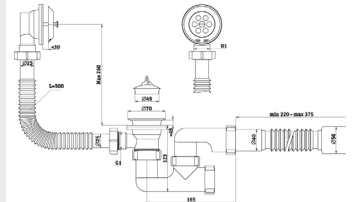

Код	Артикул	Опис	Кіл-ть	Ціна, грн
E256EU	CV015518	Сифон для ванни з ревізією, з випуском і переливом 11/2" (вихід 50 мм)	30	147,82

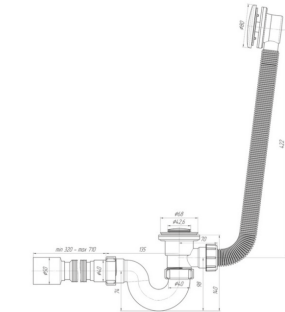

Код	Артикул	Опис	Кіл-ть	Ціна, грн
EC155SEU	CV016718	Сифон для ванни "клік-кляк", з випуском і переливом 11/2" (вихід 50 мм)	15	361,41

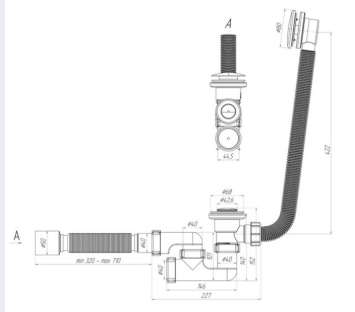

Код	Артикул	Опис	Кіл-ть	Ціна, грн
EC255SEU	CV016854	Сифон для ванни "клік-кляк" з ревізією, з випуском і переливом 11/20" (вихід 50 мм)	15	361,41

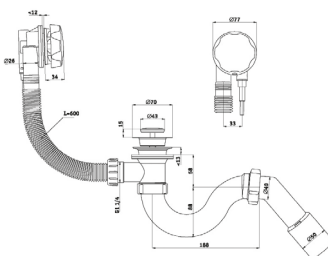

Код	Артикул	Опис	Кіл-ть	Ціна, грн
EM311EU	CV023028	Сифон для ванни п/а прямоточний, з випуском і переливом 11/2" (вихід 50 мм)	15	368,64

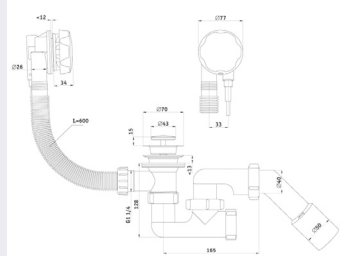

Код	Артикул	Опис	Кіл-ть	Ціна, грн
EM321EU	CV015713	Сифон для ванни п/а з ревізією, з випуском і переливом 11/2" (вихід 50 мм)	15	368,64

СИФОНИ ДЛЯ ДУШОВИХ ПІДДОНІВ

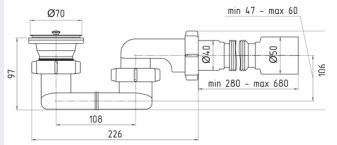

Код	Артикул	Опис	Кіл-ть	Ціна, грн
E016EU	CV007022	Сифон для душового піддону, випуск 70 мм (вихід 50 мм)	40	69,99

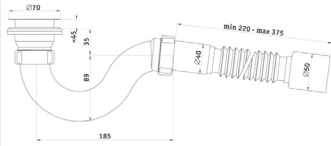

Код	Артикул	Опис	Кіл-ть	Ціна, грн
E116EU	CV008742	Сифон для душ піддону прямоточний, випуск 70 мм (вихід 50 мм)	45	67,57

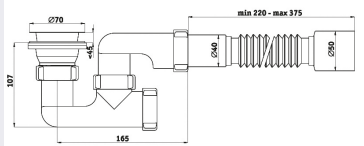
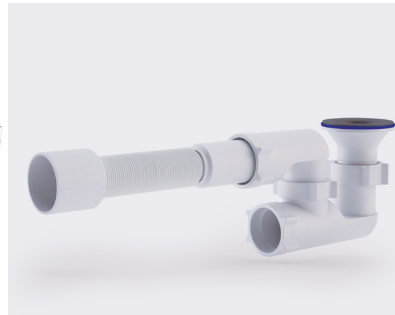

Код	Артикул	Опис	Кіл-ть	Ціна, грн
E216EU	CV010880	Сифон для душ піддону з ревізії, випуск 70 мм (вихід 50 мм)	40	71,19

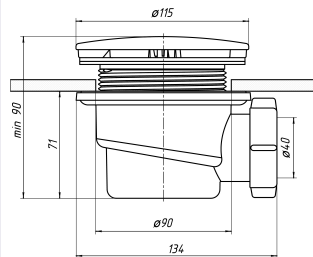

Код	Артикул	Опис	Кіл-ть	Ціна, грн
E320CEU	CV014679	Сифон для душового піддону 1 1/2"х90, h 65 хром	12	191,86

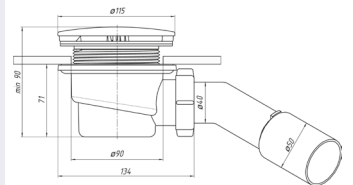

Код	Артикул	Опис	Кіл-ть	Ціна, грн
E321CEU	CV023029	Сифон для душового піддону, 1 1/2"х90 h65 (вихід жорсткий 40/50х45°)	20	201,52

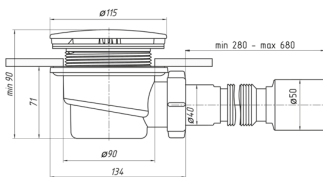

Код	Артикул	Опис	Кіл-ть	Ціна, грн
E326CEU	CV017201	Сифон для душового піддону, 1 1/2"х90 h65 (вихід 50 мм)	15	214,19

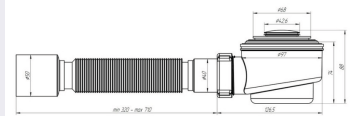

Код	Артикул	Опис	Кіл-ть	Ціна, грн
E415CLSEU	CV018477	Сифон для душ піддону "клік-кляк", 1 1/2"х50/60 (вихід 40/50)	8	271,50

СИФОНИ ДЛЯ БІДЕ

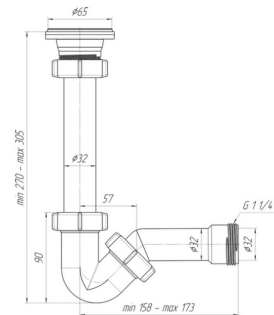

Код	Артикул	Опис	Кіл-ть	Ціна, грн
BD1000EU	CV023027	Сифон для біде 1 1/4"x32	15	65,77



В БУКЛЕТІ ВКАЗАНА РЕКОМЕНДОВАНА
ЦІНА ДЛЯ В2В КЛІЄНТІВ

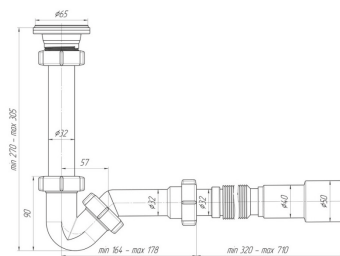

Код	Артикул	Опис	Кіл-ть	Ціна, грн
BD1016EU	CV008623	Сифон для біде, випуск 64 мм (вихід 40/50 мм)	15	85,07

СИФОНИ ДЛЯ ПІСУАРА

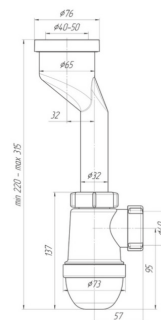

Код	Артикул	Опис	Кіл-ть	Ціна, грн
U0100EU	CV023030	Сифон для пісуара (вихід 40 мм)	10	57,93

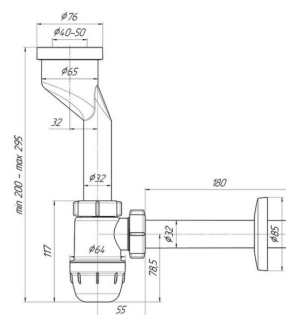

Код	Артикул	Опис	Кіл-ть	Ціна, грн
U1003EU	CV008624	Сифон для пісуара (вихід 32 мм) і прямою трубкою	15	65,16



В БУКЛЕТІ ВКАЗАНА РЕКОМЕНДОВАНА
ЦІНА ДЛЯ В2В КЛІЄНТІВ

ГОФРОСИФОНИ

Продукція, що випускається широко застосовується як спеціалізованими організаціями, так і приватними особами при проведенні будівельних і ремонтних робіт, пов'язаних з монтажем та заміною систем водовідведення.

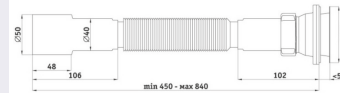

Код	Артикул	Опис	Кіл-ть	Ціна, грн
G106EU	CV023038	Гофросифон 40/50 довжина 450 мм-840 мм, випуск 70 мм	60	63,35

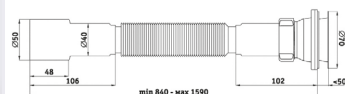

Код	Артикул	Опис	Кіл-ть	Ціна, грн
G116EU	CV021972	Гофросифон 40/50 довжина 840 мм-1590 мм, випуск 70 мм	50	72,40

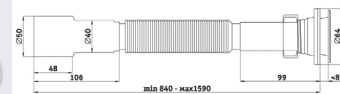

Код	Артикул	Опис	Кіл-ть	Ціна, грн
G216EU	CV023039	Гофросифон 40/50 довжина 840 мм-1590 мм, випуск 64 мм	50	66,36

ГНУЧКІ ТРУБИ

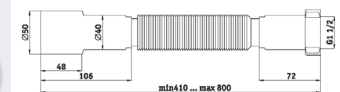

Код	Артикул	Опис	Кіл-ть	Ціна, грн
K106EU	CV011778	Гнучка труба 1 1/2" * 40/50 довжина 410 мм-800 мм	100	28,36

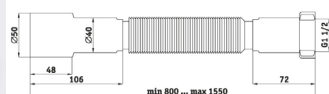

Код	Артикул	Опис	Кіл-ть	Ціна, грн
K116EU	CV014681	Гнучка труба 1 1/2" * 40/50 довжина 800 мм-1550 мм	60	42,83

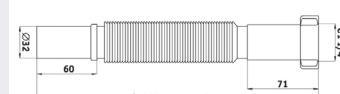
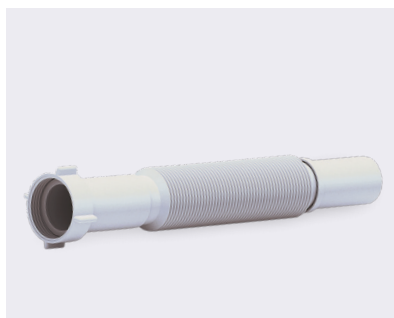

Код	Артикул	Опис	Кіл-ть	Ціна, грн
K203EU	CV016097	Гнучка труба 1 1/4" * 32 довжина 360 мм-750 мм	100	22,92

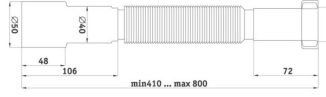

Код	Артикул	Опис	Кіл-ть	Ціна, грн
K206EU	CV016293	Гнучка труба 1 1/4*40/50 довжина 410 мм - 800 мм	100	28,36

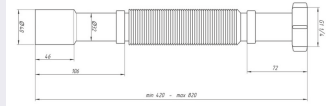

Код	Артикул	Опис	Кіл-ть	Ціна, грн
K207EU	CV023037	Гнучка труба 1 1/4*32/40 довжина 420 мм - 820 мм	100	28,36

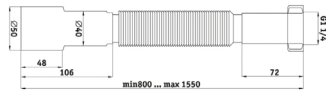

Код	Артикул	Опис	Кіл-ть	Ціна, грн
K216EU	CV017202	Гнучка труба 1 1/4*40/50 довжина 800 мм-1550 мм	60	42,83

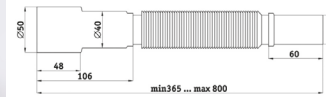
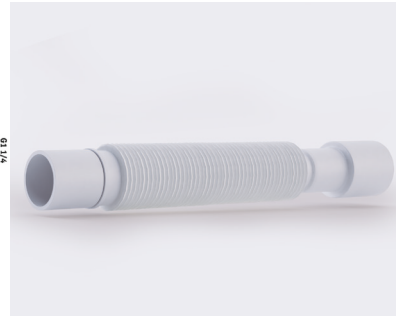

Код	Артикул	Опис	Кіл-ть	Ціна, грн
K306EU	CV017810	Гнучка труба 3/2*40/50 довжина 400 мм-800 мм	100	23,53

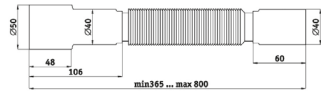
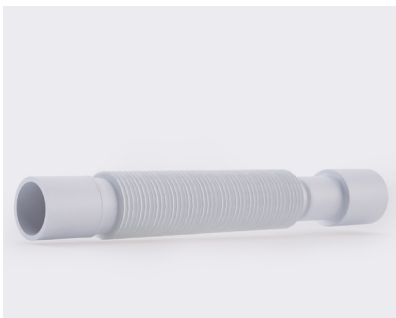

Код	Артикул	Опис	Кіл-ть	Ціна, грн
K406EU	CV017992	Гнучка труба 40*40/50 довжина 400 мм-800 мм	100	25,34

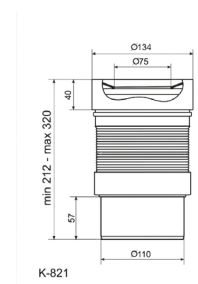
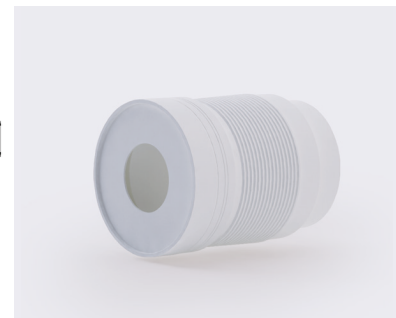

Код	Артикул	Опис	Кіл-ть	Ціна, грн
K821EU	CV007024	Гнучка труба для унітазу D-110 мм довжина 230 мм-500 мм	25	77,84

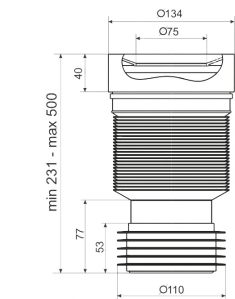

Код	Артикул	Опис	Кіл-ть	Ціна, грн
K828EU	CV008743	Гнучка труба для унітазу D-110 мм довжина 230 мм-500 мм	20	63,95

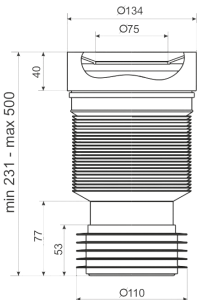

Код	Артикул	Опис	Кіл-ть	Ціна, грн
K828REU	CV010096	Гнучка труба для унітазу D-110 мм довжина 230 мм-500 мм	20	95,93



В БУКЛЕТІ ВКАЗАНА РЕКОМЕНДОВАНА
ЦІНА ДЛЯ B2B КЛІЄНТІВ

ФАНОВІ ТРУБИ

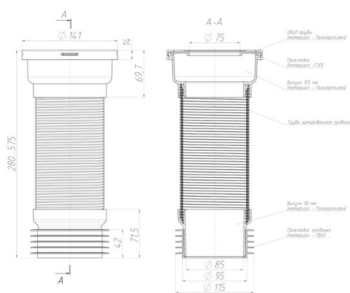

Код	Артикул	Опис	Кіл-ть	Ціна, грн
K928EU	CV010992	Гнучка труба для унітазу армована D-110 мм довжина 230 мм-500 мм	20	121,88

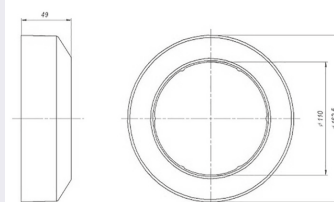

Код	Артикул	Опис	Кіл-ть	Ціна, грн
W9900EU	CV023043	Розетка для фанових труб D-110 мм	100	19,91

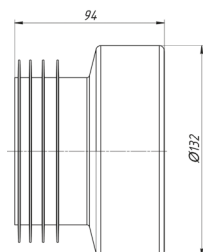
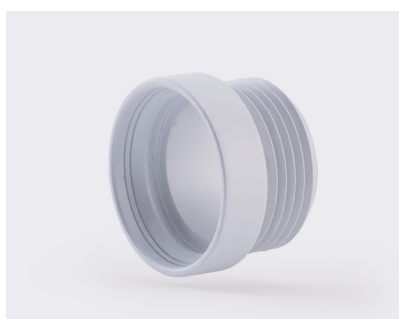

Код	Артикул	Опис	Кіл-ть	Ціна, грн
W0210EU	CV014638	Манжета пряма для унітазу з випуском 110 мм, довжина 94 мм	60	36,81

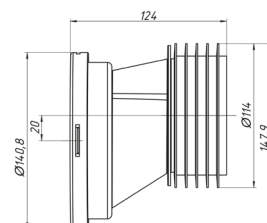
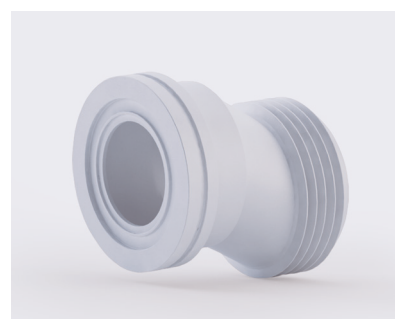

Код	Артикул	Опис	Кіл-ть	Ціна, грн
W0220EU	CV017169	Ексцентрик жорсткий 20 мм для унітазу	60	48,27

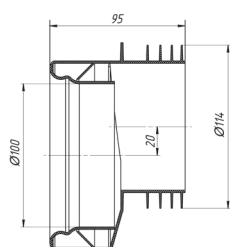
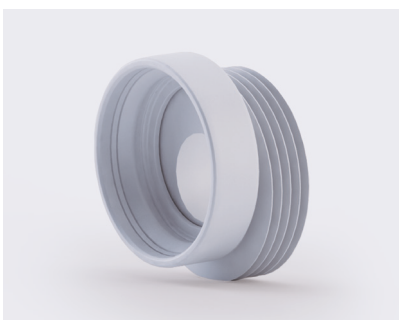

Код	Артикул	Опис	Кіл-ть	Ціна, грн
W0410EU	CV018480	Манжета ексцентрична для унітазу з випуском 110 мм, довжина 95 мм	50	37,41

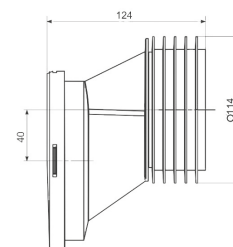
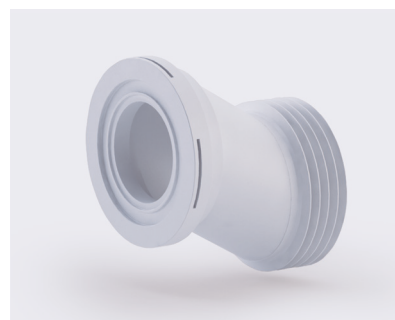

Код	Артикул	Опис	Кіл-ть	Ціна, грн
W0420EU	CV019169	Ексцентрик жорсткий 40 мм для унітазу	40	48,27

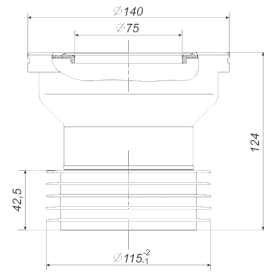
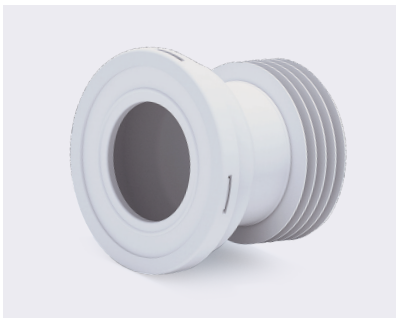

Код	Артикул	Опис	Кіл-ть	Ціна, грн
W1218EU	CV023044	Фанова труба жорстка для унітазу, випуск 115 мм, пряма 125 мм	30	51,89

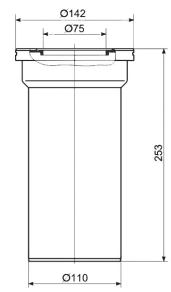
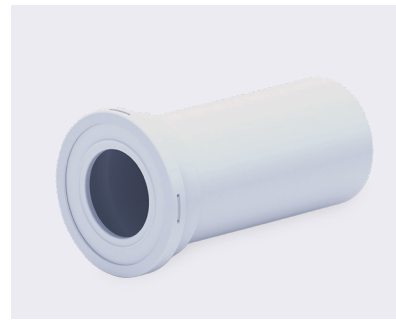

Код	Артикул	Опис	Кіл-ть	Ціна, грн
W1220EU	CV022151	Фанова труба жорстка, випуск 110 мм, пряма 250 мм для унітазу	20	66,97

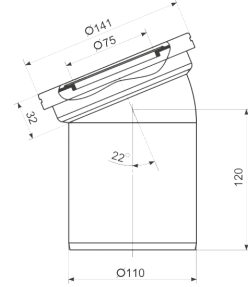
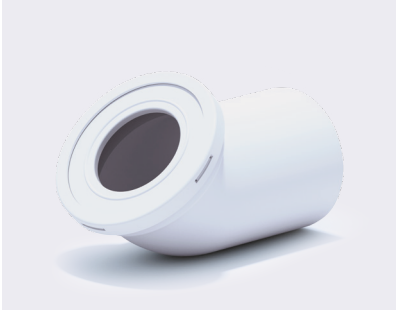

Код	Артикул	Опис	Кіл-ть	Ціна, грн
W2220EU	CV023045	Фанова труба жорстка для унітазу, випуск 115 мм, кут 22°	32	51,89

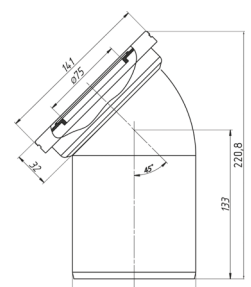
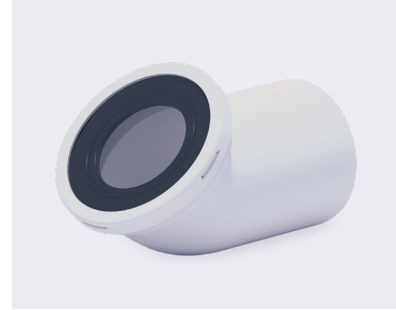

Код	Артикул	Опис	Кіл-ть	Ціна, грн
W4220EU	CV019422	Фанова труба жорстка, випуск 110 мм, кут 45° для унітазу	30	51,89

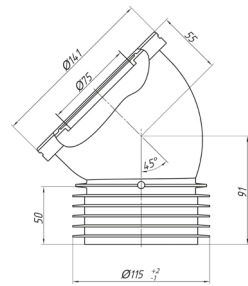
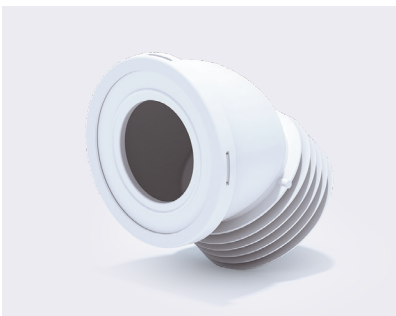

Код	Артикул	Опис	Кіл-ть	Ціна, грн
W4228EU	CV023046	Фанова труба жорстка для унітазу, випуск 115 мм, кут 45°	35	57,32

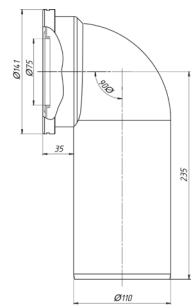

Код	Артикул	Опис	Кіл-ть	Ціна, грн
W9220EU	CV019912	Фанова труба жорстка, випуск 110 мм, кут 90° для унітазу	15	60,34

АКСЕСУАРИ



В БУКЛЕТІ ВКАЗАНА РЕКОМЕНДОВАНА ЦІНА ДЛЯ В2В КЛІЄНТІВ

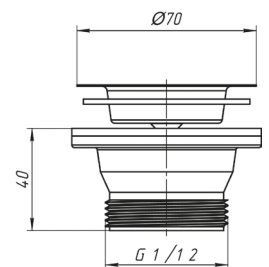
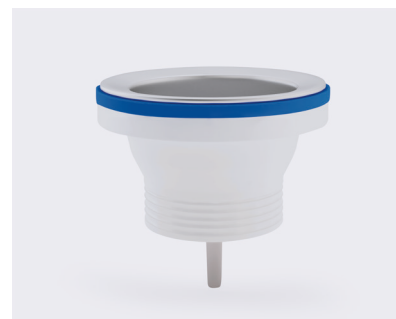

Код	Артикул	Опис	Кіл-ть	Ціна, грн
M100EU	CV023032	Випуск з нерж. сіткою 70 мм (вихід 11/2")	50	36,81

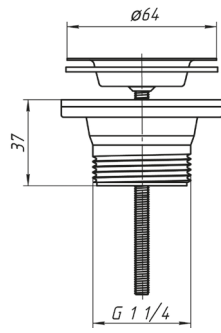

Код	Артикул	Опис	Кіл-ть	Ціна, грн
M200EU	CV023031	Випуск з нерж. сіткою 64 мм (вихід 11/4")	50	36,81

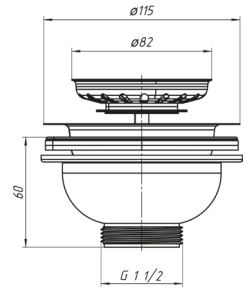
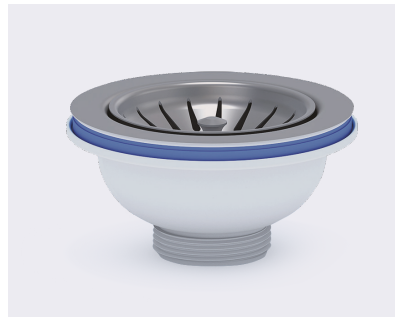

Код	Артикул	Опис	Кіл-ть	Ціна, грн
M250EU	CV023033	Випуск з нерж. сіткою 115 мм (вихід 11/2")	20	158,68

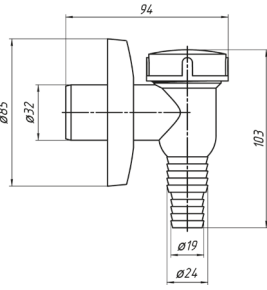

Код	Артикул	Опис	Кіл-ть	Ціна, грн
M500EU	CV008625	Мінісифон для пральної машини (вихід 32 мм)	35	73,61

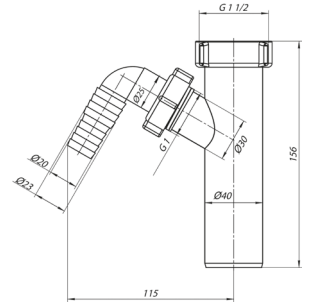

Код	Артикул	Опис	Кіл-ть	Ціна, грн
M140EU	CV008626	Відведення для пральної машини 11/2"x40	35	21,73

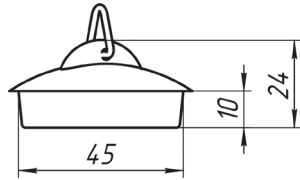

Код	Артикул	Опис	Кіл-ть	Ціна, грн
M300EU	CV007190	Пробка для сифона з випуском на 11/2"	50	7,24

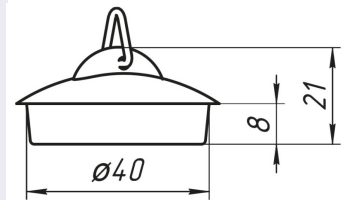

Код	Артикул	Опис	Кіл-ть	Ціна, грн
M400EU	CV023034	Пробка для сифону з випуском на 11/4"	50	7,24

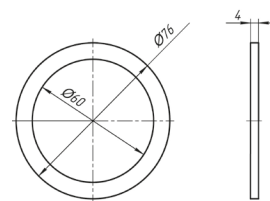
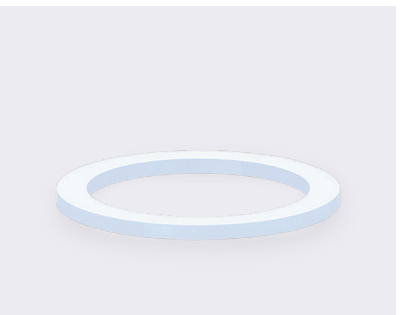

Код	Артикул	Опис	Кіл-ть	Ціна, грн
M020EU	CV008627	Прокладка плоска 11/4"	30	3,01

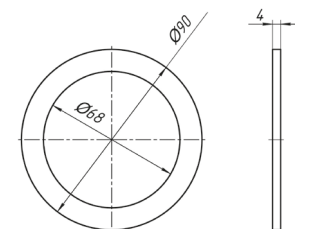
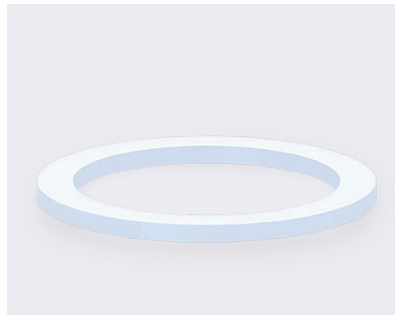

Код	Артикул	Опис	Кіл-ть	Ціна, грн
M022EU	CV009923	Прокладка плоска 11/2"	30	3,01

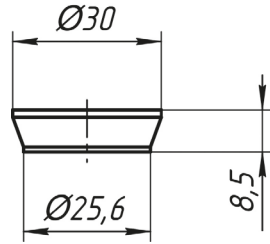

Код	Артикул	Опис	Кіл-ть	Ціна, грн
M025EU	CV010995	Прокладка конічна 25 мм	100	2,41

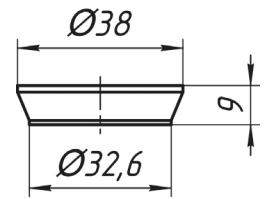

Код	Артикул	Опис	Кіл-ть	Ціна, грн
M032EU	CV011777	Прокладка конічна 32 мм	30	3,01

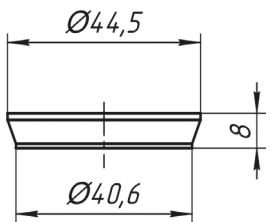

Код	Артикул	Опис	Кіл-ть	Ціна, грн
M040EU	CV014680	Прокладка конічна 40 мм	30	3,01

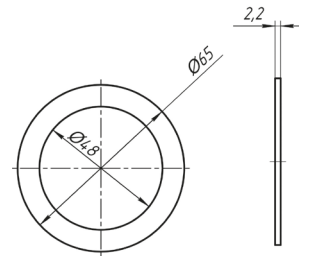
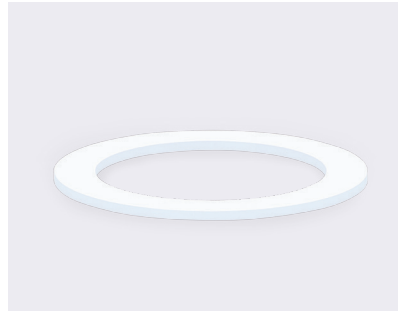

Код	Артикул	Опис	Кіл-ть	Ціна, грн
M065EU	CV023035	Прокладка плоска під горловину D.65x48x2	30	7,24

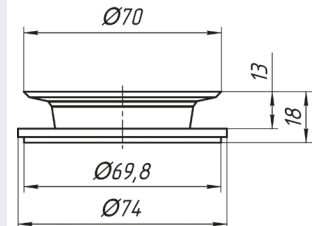
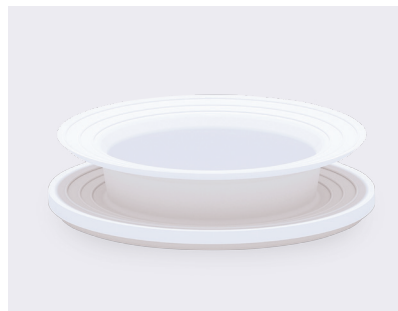

Код	Артикул	Опис	Кіл-ть	Ціна, грн
M080EU	CV023036	Прокладка метелик D74x70	50	11,46

СИДІННЯ З КРИШКОЮ

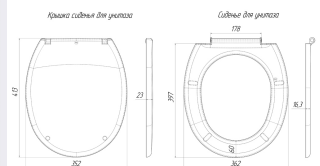

Код	Артикул	Опис	Кіл-ть	Ціна, грн
WS0100EU	CV008628	Сидіння з кришкою для унітазу	15	114,63



В БУКЛЕТІ ВКАЗАНА РЕКОМЕНДОВАНА ЦІНА ДЛЯ B2B КЛІЄНТІВ

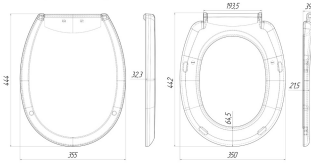

Код	Артикул	Опис	Кіл-ть	Ціна, грн
WS0210EU	CV009924	Сидіння з кришкою для унітазу	12	217,81

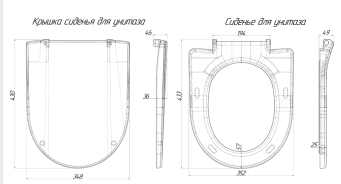

Код	Артикул	Опис	Кіл-ть	Ціна, грн
WS0320EU	CV023051	Сидіння з кришкою мікроліф для унітазу	12	380,0

ВИРОБИ ДЛЯ САНТЕХНІЧНИХ ВУЗЛІВ



В БУКЛЕТІ ВКАЗАНА РЕКОМЕНДОВАНА ЦІНА ДЛЯ В2В КЛІЄНТІВ

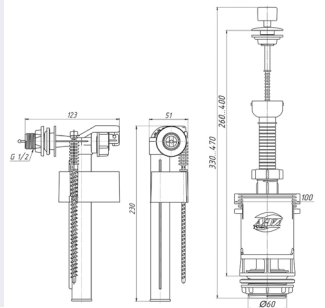

Код	Артикул	Опис	Кіл-ть	Ціна, грн
WC4050MEU	CV007214	Арматура з клапаном бокової подачі 1/2", хромована ручка	20	108,60

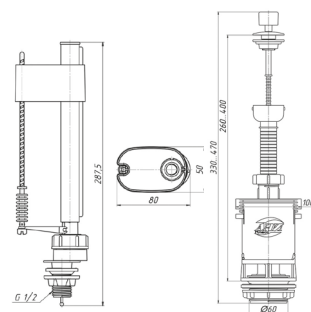

Код	Артикул	Опис	Кіл-ть	Ціна, грн
WC4550MEU	CV009899	Арматура з клапаном нижньої подачі 1/2", хромована ручка	20	108,60

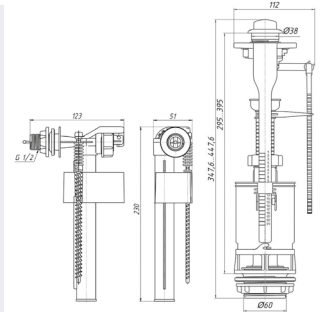

Код	Артикул	Опис	Кіл-ть	Ціна, грн
WC6050MEU	CV015590	Арматура з клапаном бокової подачі 1/2", хромована кнопка	20	127,30

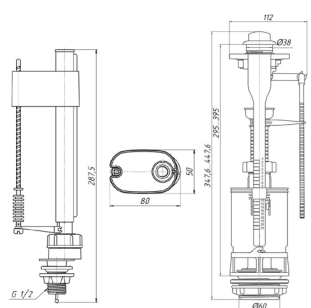

Код	Артикул	Опис	Кіл-ть	Ціна, грн
WC6550MEU	CV015756	Арматура з клапаном нижньої подачі 1/2", хромована кнопка	20	127,30

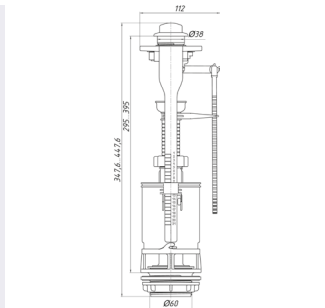

Код	Артикул	Опис	Кіл-ть	Ціна, грн
WC7030MEU	CV015971	Арматура без клапану, хромована кнопка	30	89,90

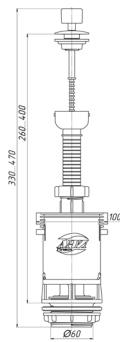

Код	Артикул	Опис	Кіл-ть	Ціна, грн
WC7040MEU	CV016264	Арматура без клапану, хромована ручка	30	74,22

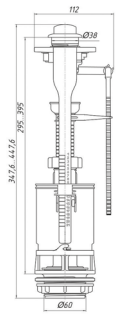

Код	Артикул	Опис	Кіл-ть	Ціна, грн
WC7050CEU	CV017168	Арматура дворівнева, регульована без клапану, хромована кнопка	30	193,68

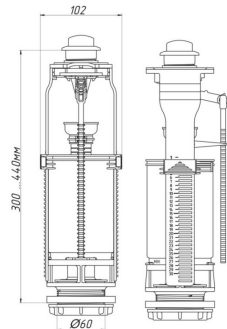

Код	Артикул	Опис	Кіл-ть	Ціна, грн
WC7050MEU	CV018479	Арматура дворівнева без клапану, хромована кнопка	30	193,68

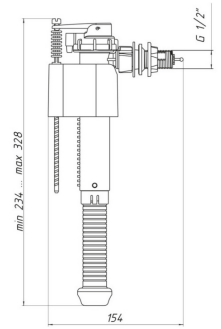
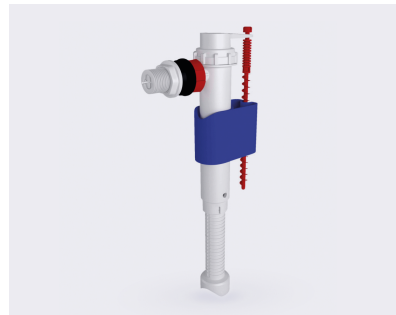

Код	Артикул	Опис	Кіл-ть	Ціна, грн
WC5010EU	CV011619	Клапан бокової подачі, (ABS) пласт. підключення 1/2" телескопічний	30	88,69

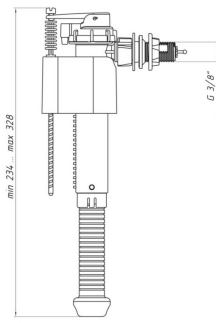

Код	Артикул	Опис	Кіл-ть	Ціна, грн
WC5030EU	CV023040	Клапан бокової подачі, пласт. підключення 3/8"	30	88,69

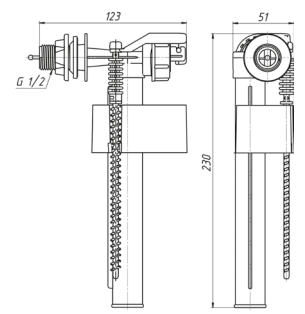

Код	Артикул	Опис	Кіл-ть	Ціна, грн
WC5050EU	CV011738	Клапан бокової подачі, пласт. підключення 1/2"	30	47,06

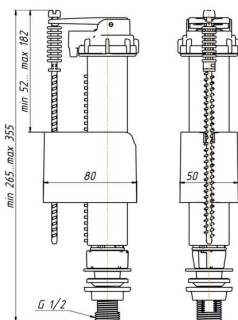
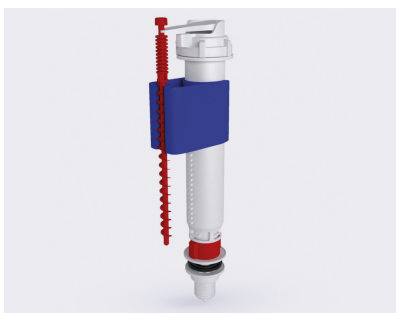

Код	Артикул	Опис	Кіл-ть	Ціна, грн
WC5510EU	CV013437	Клапан нижньої подачі, (ABS) пласт. підключення 1/2" телескопічний	30	88,69

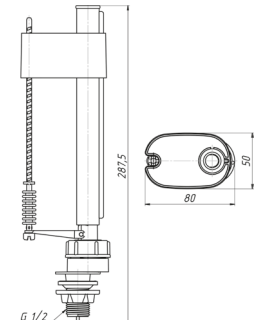

Код	Артикул	Опис	Кіл-ть	Ціна, грн
WC5550EU	CV014106	Клапан нижньої подачі, пласт. підключення 1/2"	30	47,06

ТРАПИ

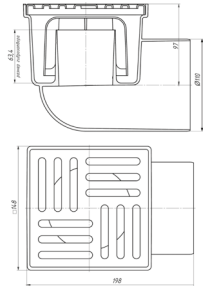

Код	Артикул	Опис	Кіл-ть	Ціна, грн
TA1110EU	CV007296	Трап горизонтальний, випуск 110 мм з пласт. решіткою 15x15 см	16	76,02

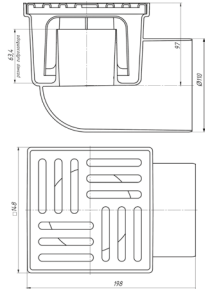

Код	Артикул	Опис	Кіл-ть	Ціна, грн
TA1112EU	CV009900	Трап горизонтальний, випуск 110 мм з нерж. решіткою 15x15 см	8	240,13

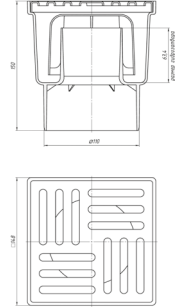

Код	Артикул	Опис	Кіл-ть	Ціна, грн
TA1210EU	CV012904	Трап вертикальний, випуск 110 мм з пласт. решіткою 15x15 см	16	62,74

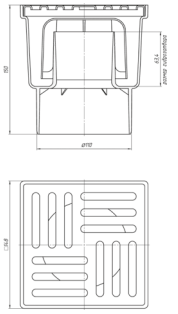

Код	Артикул	Опис	Кіл-ть	Ціна, грн
TA1212EU	CV013762	Трап горизонтальний, випуск 110 мм з нерж. решіткою 15x15 см	8	200,31

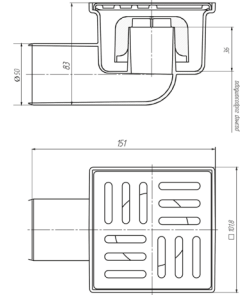

Код	Артикул	Опис	Кіл-ть	Ціна, грн
TA5102EU	CV013828	Трап горизонтальний, випуск 50 мм з нерж. решіткою 10x10 см	12	100,16

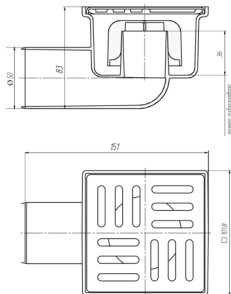

Код	Артикул	Опис	Кіл-ть	Ціна, грн
TA5104EU	CV014682	Трап горизонтальний, випуск 50 мм з пласт. решіткою 10x10 см	12	28,36

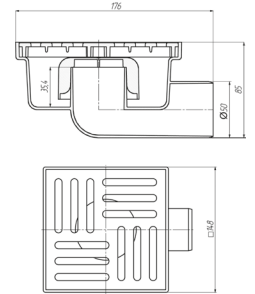

Код	Артикул	Опис	Кіл-ть	Ціна, грн
TA5110EU	CV016294	Трап горизонтальний, випуск 50 мм з пласт. решіткою 15x15 см	20	48,87

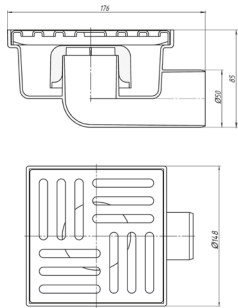
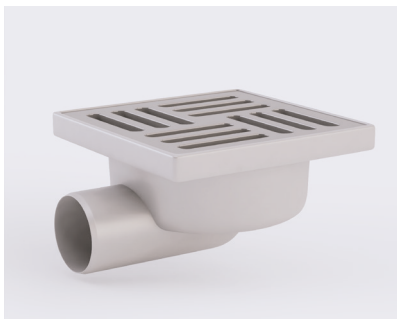

Код	Артикул	Опис	Кіл-ть	Ціна, грн
TA5112EU	CV017203	Трап горизонтальний, випуск 50 мм з нерж. решіткою 15x15 см	20	155,06

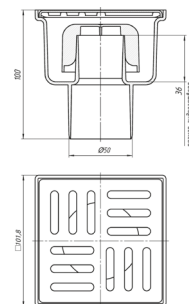

Код	Артикул	Опис	Кіл-ть	Ціна, грн
TA5202EU	CV022461	Трап вертикальний, випуск 50 мм з нерж. решіткою 10x10 см	16	94,13

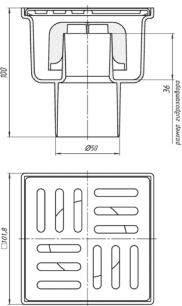

Код	Артикул	Опис	Кіл-ть	Ціна, грн
TA5204EU	CV020085	Трап верт, випуск 50 мм з пласт. решіткою 10x10 см	16	28,36

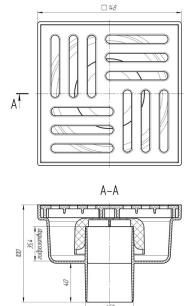

Код	Артикул	Опис	Кіл-ть	Ціна, грн
TA5210EU	CV020093	Вертикальний нерегульований з випуском 50мм, з пласт. решіткою 15x15см	16	48,87

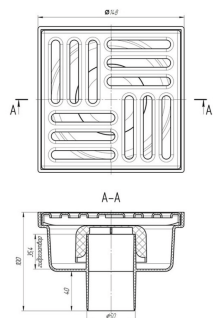

Код	Артикул	Опис	Кіл-ть	Ціна, грн
TA5212EU	CV020104	Трап вертикальний випуск з нерж. решіткою 15x15 см	16	150,83

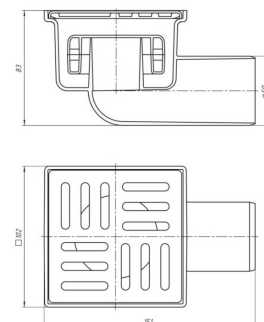

Код	Артикул	Опис	Кіл-ть	Ціна, грн
TQ5102EU	CV023041	Трап сухий горизонтальний, випуск 50 мм з нерж. решіткою 10x10 см	24	149,03

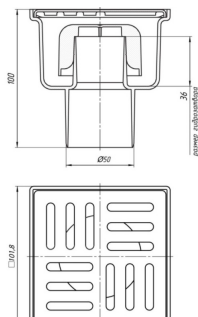

Код	Артикул	Опис	Кіл-ть	Ціна, грн
TQ5202EU	CV022461	Трап сухий верт, випуск 50 мм з нерж. решіткою 10x10 см	16	142,99



В БУКЛЕТІ ВКАЗАНА РЕКОМЕНДОВАНА ЦІНА ДЛЯ В2В КЛІЄНТІВ

ЛІНІЙНІ ТРАПИ

Трап лінійний

Найменування	Код	Опис	Кіл-ть	Ціна, грн
Трап "Риф"	TLQ1265GEU	Сухий, випуск 40 мм з нерж. решіткою 650*62 мм	1	1866,15
Трап "Риф"	TLQ1285GEU	Сухий, випуск 40 мм з нерж. решіткою 850*62 мм	1	2029,05
Трап "Бриз"	TLQ1365GEU	Сухий, випуск 40 мм з нерж. решіткою 650*62 мм	1	1866,15
Трап "Бриз"	TLQ1385GEU	Сухий, випуск 40 мм з нерж. решіткою 850*62 мм	1	2029,05

Всі душові лінійні трапи комплектуються сухим або мокрим затвором.

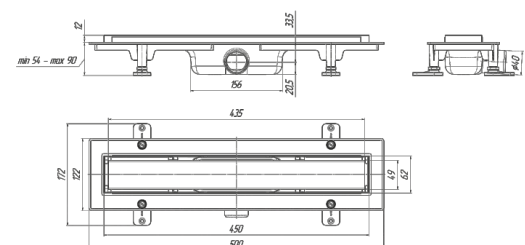
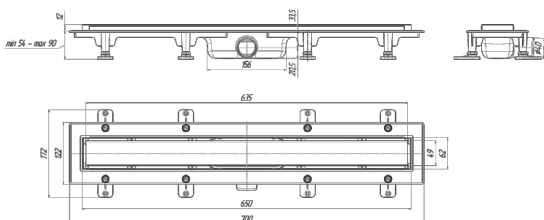
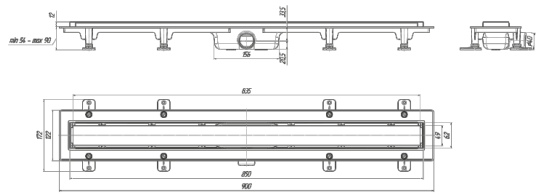
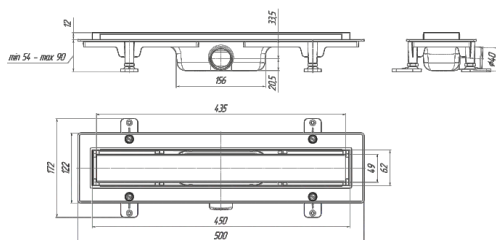
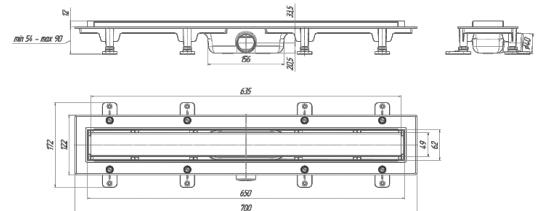
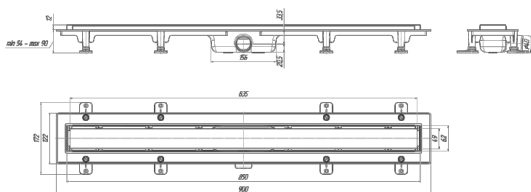
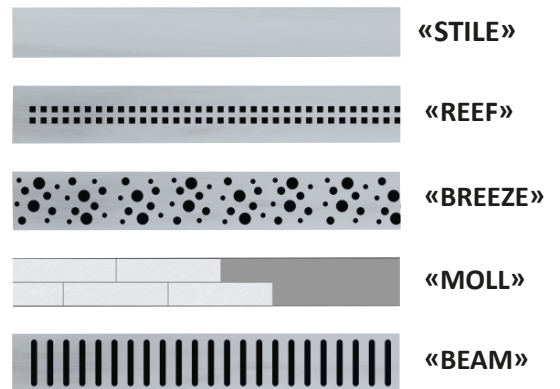
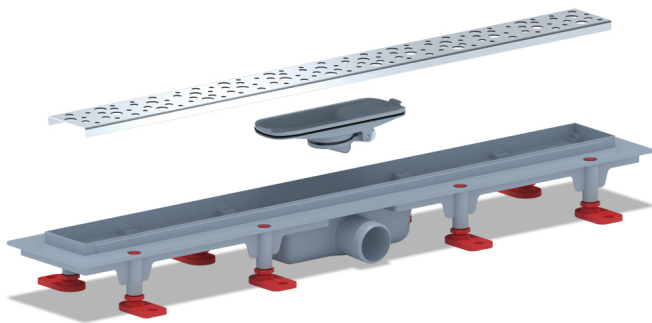

СТЕНД ТМ ANI PLAST

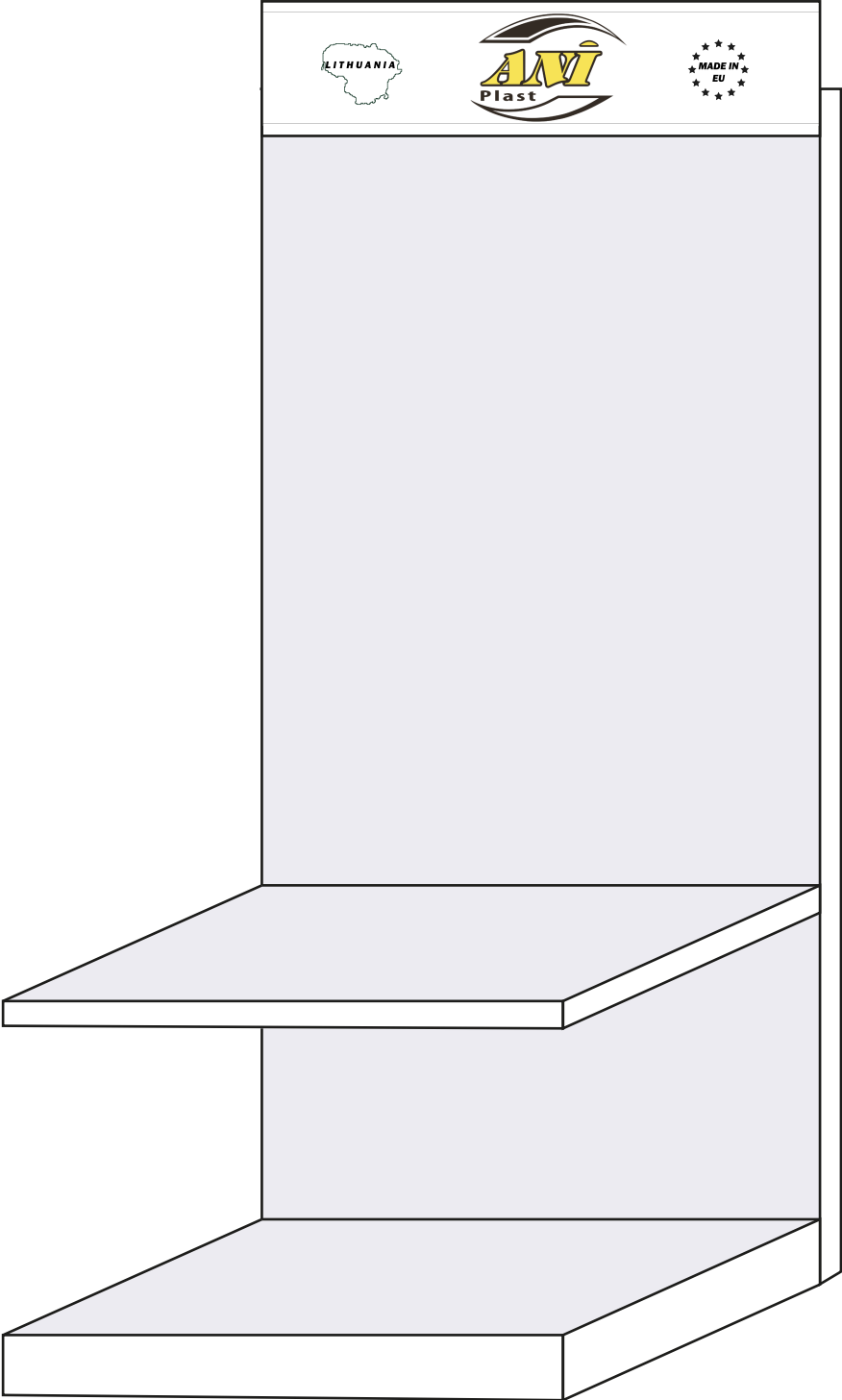



UAB "ANI PLAST"

ATITIKTIES DEKLARACIJA DECLARATION OF CONFORMITY No. 20210219/04

Product manufacturer: *UAB "ANI plast"*

Product type: *Flushing and filling valves for toilet tank*

Correspond to "ANI plast" product groups: WC

We *UAB "ANI plast"* hereby declare, that the designated products conform to the following technical specification:

EN 14124:2004 (E) – *Inlet valves for flushing cisterns with internal overflow*

Scope of the product intended use - *Flushing and filling valves can be disposed in domestic sewage. Flushing and filling valves are designed for home baths, medical facilities, hotels, schools.*

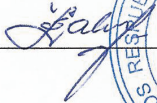
Place of issue	Klaipeda, Lithuania
Date of issue	2021.02.19
Name and title of authorized person	Director, Laima Salciuviene
Signature of authorized person	



Įmonės kodas: 302460242,
PVM kodas:
LT100005061719

Adresas:
Pramonės g.10A, Klaipėda
LT- 94102, Lietuva

Email: info@aniplast.lt
Tel.: 8 (46) 227978



UAB “ANI PLAST”

ATITIKTIES DEKLARACIJA DECLARATION OF CONFORMITY No. 20210219/03

Product manufacturer: *UAB “ANI plast”*,

Product type: *Inlet valves for flushing cisterns with internal overflow*

Correspond to “ANI plast” product groups: *installation system for toilet.*

We *UAB “ANI plast”* hereby declare, that the designated products conform to the following technical specification:

EN 14055:2018 (E) – *Inlet valves for flushing cisterns with internal overflow*

Scope of the product intended use - *Frame structure for wall-mounted toilet bowl with tank and complete set of valves.*

Declared technical parameters

Key features	Compliance	Harmonized technical standard
Water flow rate	Conform	EN 14055:2018
Water tightness	Conform	
Drain valve reliability	Conform	
Noise Level	Conform	
Longevity	Conform	

Place of issue Klaipeda, Lithuania

Date of issue 2021.02.19

Name and title of authorized person Director, Laima Salciuvienė

Signature of authorized person 

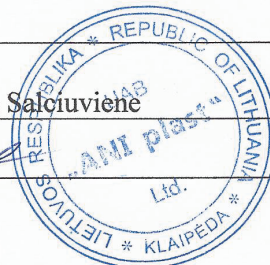

Įmonės kodas: 302460242,
PVM kodas:
LT100005061719

Adresas:
Pramonės g.10A, Klaipėda
LT- 94102, Lietuva

Email.: info@aniplast.lt
Tel.: 8 (46) 227978



UAB "ANI PLAST"

ATITIKTIES DEKLARACIJA DECLARATION OF CONFORMITY No. 20210219/02

Product manufacturer: *UAB "ANI plast"*,

Product type: *Waste traps for shower*

Correspond to "ANI plast" product groups: *TA, TQ, TL, TLQ*

We *UAB "ANI plast"* hereby declare, that the designated products conform to the following technical specification:

PN-EN 1253 – *Sewage inlets in buildings*

Scope of the product intended use - *Sewage inlets are used to dispose domestic sewage. Inlets are used in places with no vehicular traffic, e.g. house bathrooms, nursing institutions, hotels, schools, public bathhouses.*

Declared technical parameters of the building product – *K3 Class – load strength 300kg*

Place of issue Klaipeda, Lithuania

Date of issue 2021.02.19

Name and title of authorized person Director, Laima Salciuviene

Signature of authorized person 

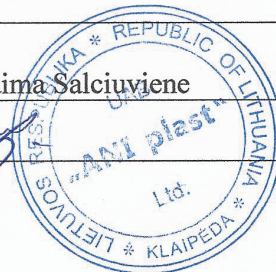

Įmonės kodas: 302460242,
PVM kodas:
LT100005061719

Adresas:
Pramonės g.10A, Klaipėda
LT- 94102, Lietuva

Email.: info@aniplast.lt
Tel.: 8 (46) 227978



UAB "ANI PLAST"

ATITIKTIES DEKLARACIJA DECLARATION OF CONFORMITY No. 20210219/01

Product manufacturer: *UAB "ANI plast"*,

Product type: *Waste fittings for sanitary appliances*

Correspond to "ANI plast" product groups: *A, AM, B, BD, BM, C, D, DB, E, EM, EC, U, N, G, M, K, W, L, LA, LD, LL, NM, MN.*

We *UAB "ANI plast"* hereby declare, that the designated products conform to the following technical specification:

EN 274-1:2002 (E) – *Waste fittings for sanitary appliances*

Scope of the product intended use - *Siphons can be disposed of in domestic sewage. Siphons are designed for home baths, medical facilities, hotels, schools.*

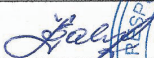
Place of issue	Klaipeda, Lithuania
Date of issue	2021.02.19
Name and title of authorized person	Director, Laima Salciuvienė
Signature of authorized person	

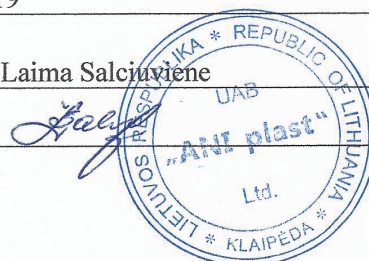

Įmonės kodas: 302460242,
PVM kodas:
LT100005061719

Adresas:
Pramonės g.10A, Klaipėda
LT- 94102, Lietuva

Email.: info@aniplast.lt
Tel.: 8 (46) 227978

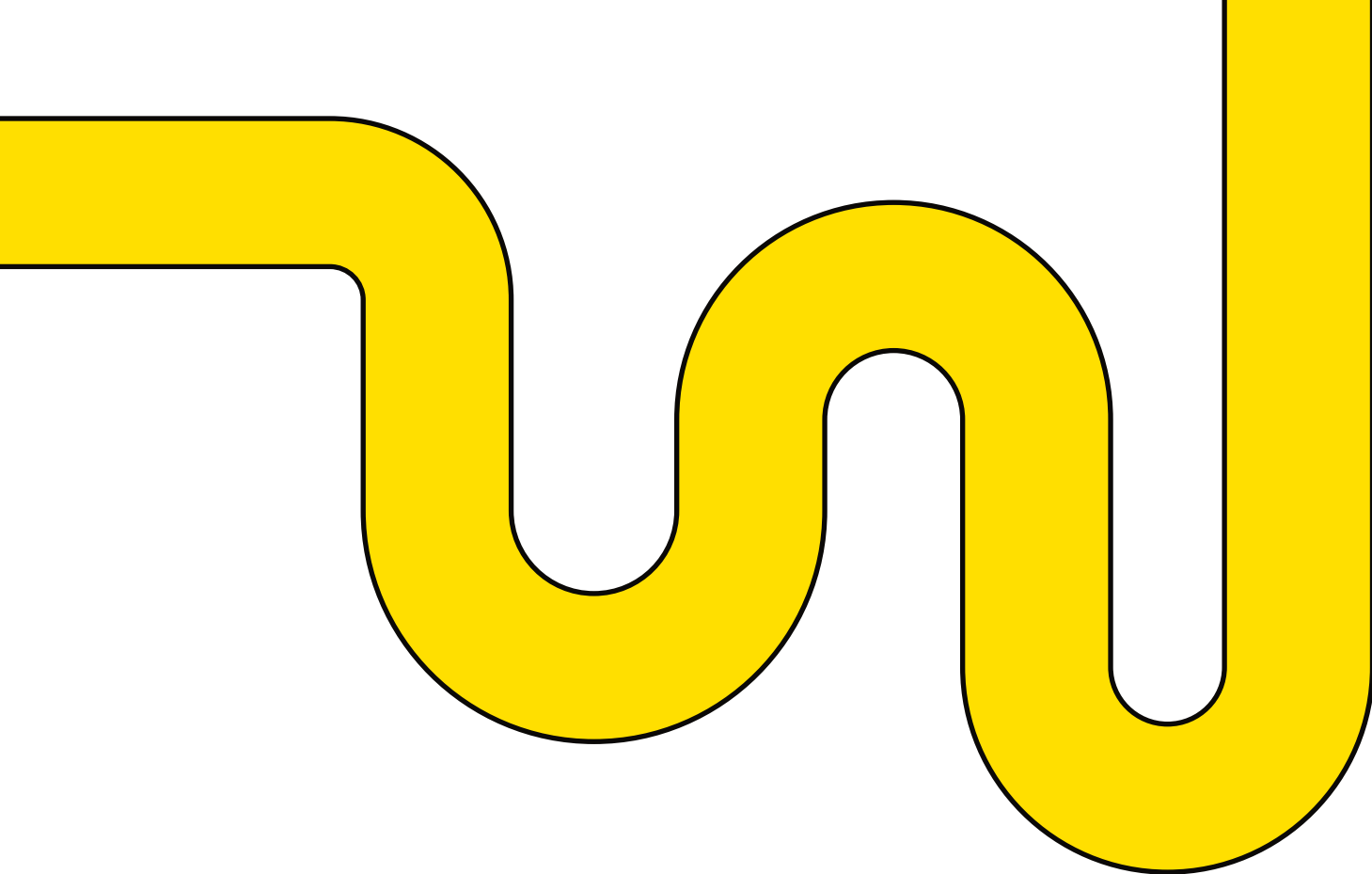

ТОВ «Торговий дім «СВР»

адреси складів:

02660, Україна, м. Київ, вул. Автопаркова, 7

+380 (44) 492-0494

svrzakaz@gmail.com

79066, Україна, м. Львів, вул. Надійна, 7

+380 (97) 439-0919

tdsvr.lviv@gmail.com

65055, Україна, м. Одеса, вул. Хуторська, 101 Д

+380 (97) 439-0919

tdsvr.odessa@gmail.com